

【洗面室から見て右吊りの場合】

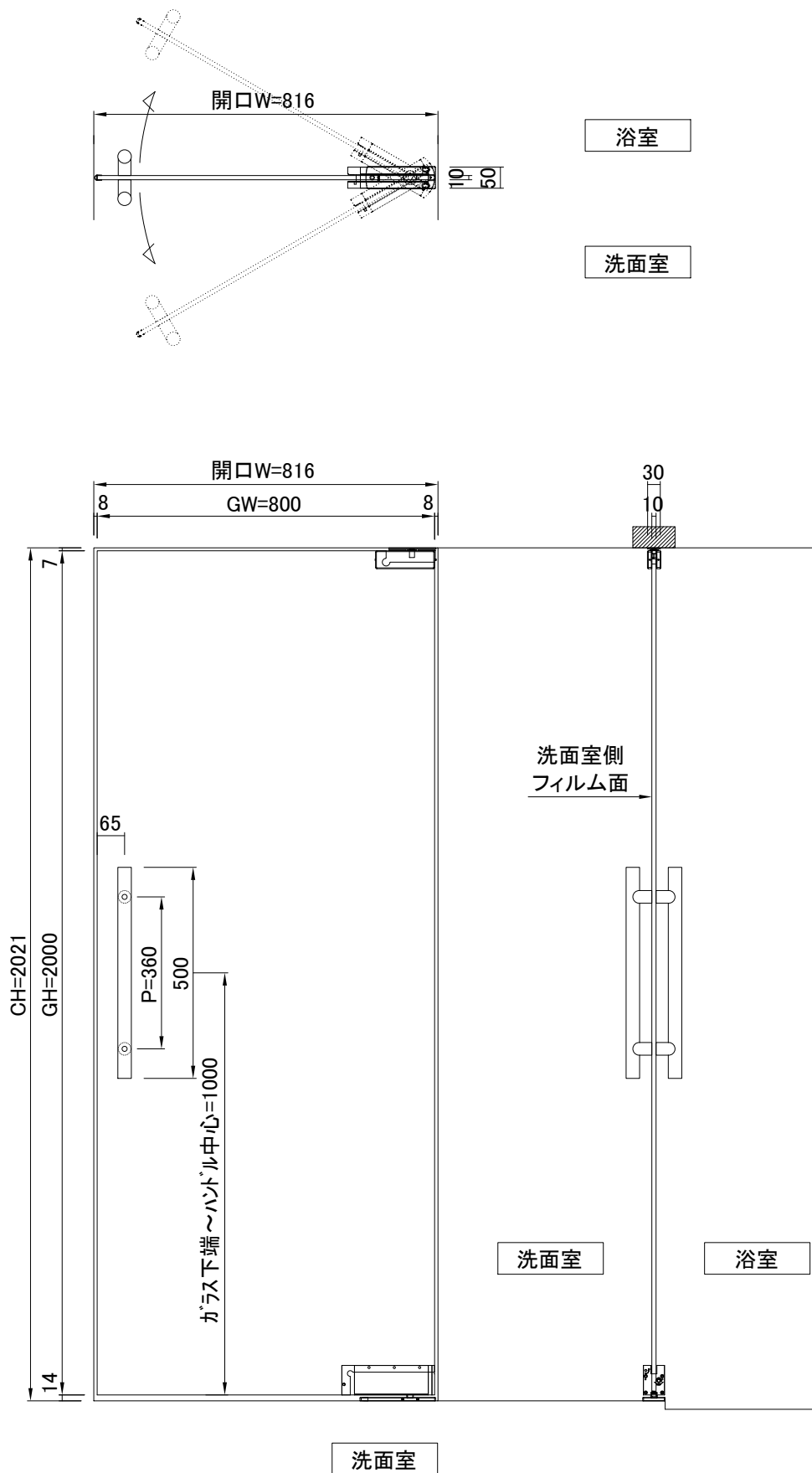

使用場所	洗面室 ~ 浴室	扉形状	ガラス開戸				
扉フレーム	無						
ヒンジ	NOSCAVOキット: NS A (サテン仕上げ) 油圧ヒンジクローザー MEDIUM (ミディアム) シャワー用	Intermetal					
戸っ手	取っ手: 鳥居型ハンドル 640 (L500mm[内外縦]、ステンレス鋼製サテン仕上げ)	Intermetal					
	エッジシール OT-H641N-1 (戸先)	GeoPrince					
	OT-H641N-1 (吊元)	GeoPrince					
	OT-H680N-1 (下部)	GeoPrince					
面材	t10 透明強化ガラス+飛散防止フィルム貼り						
タイプ	部屋名	吊元	DW	DH	レバー高さ	アンダーカット	枚数
開戸	浴室	L・R	800	2000	1000	14	1

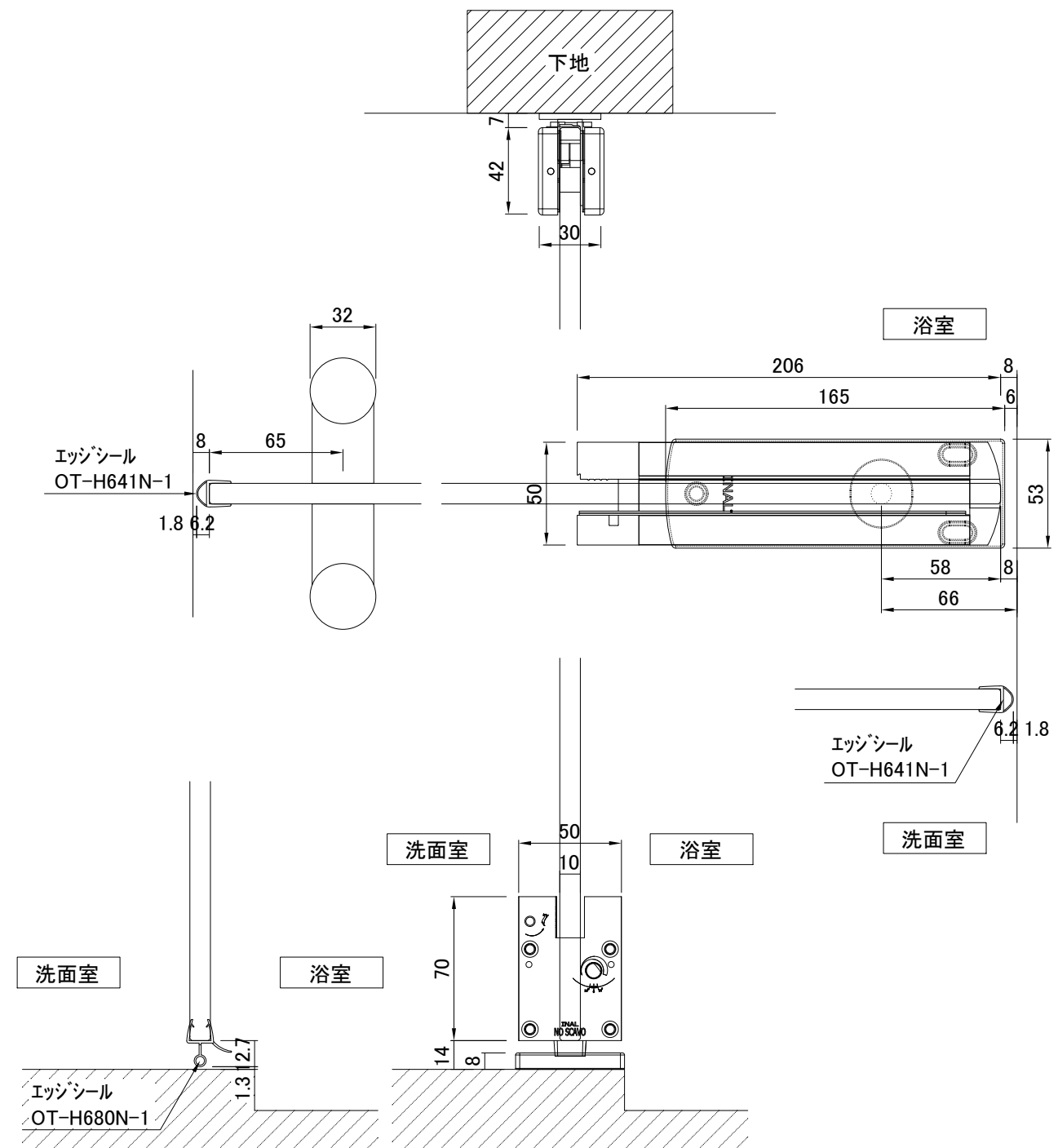

【洗面室から見て右吊り】

【洗面室から見て左吊り】

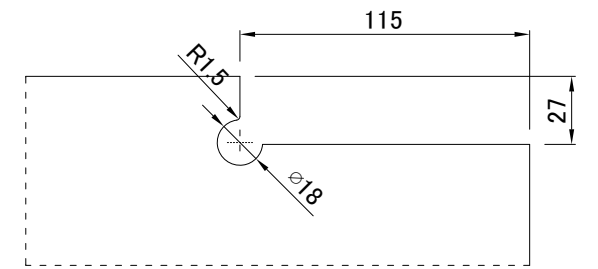
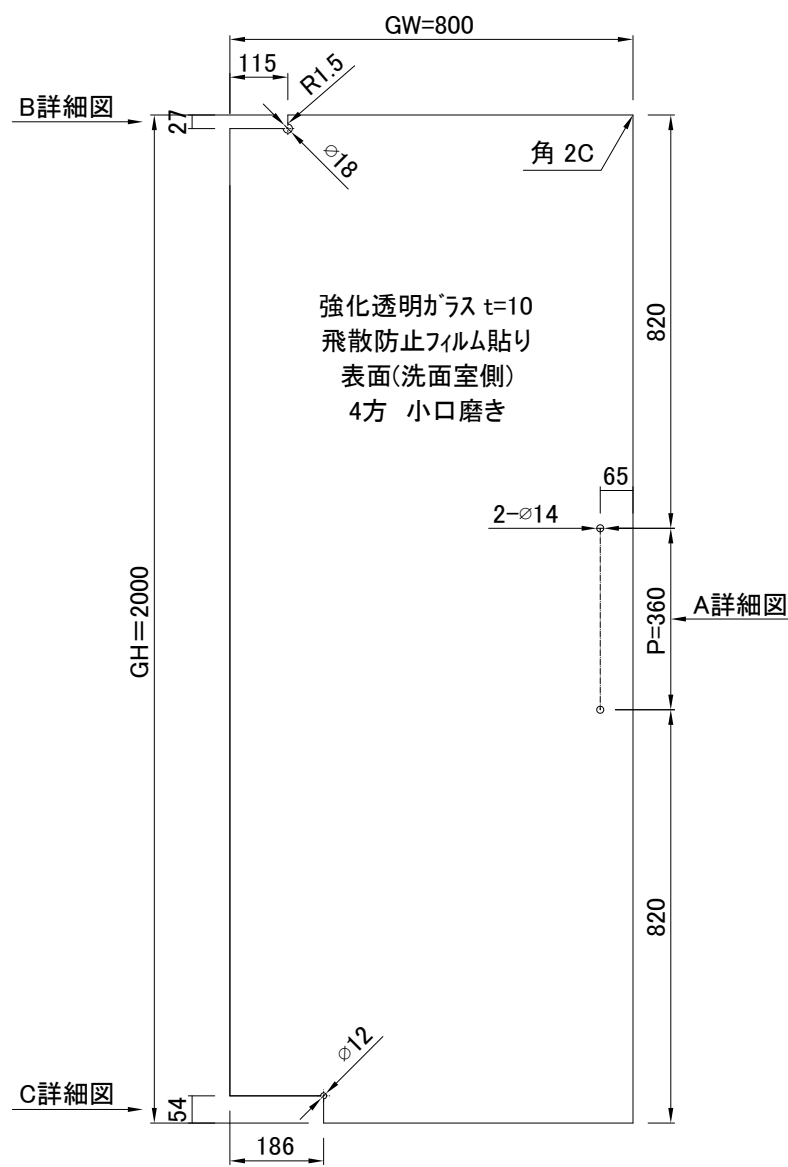
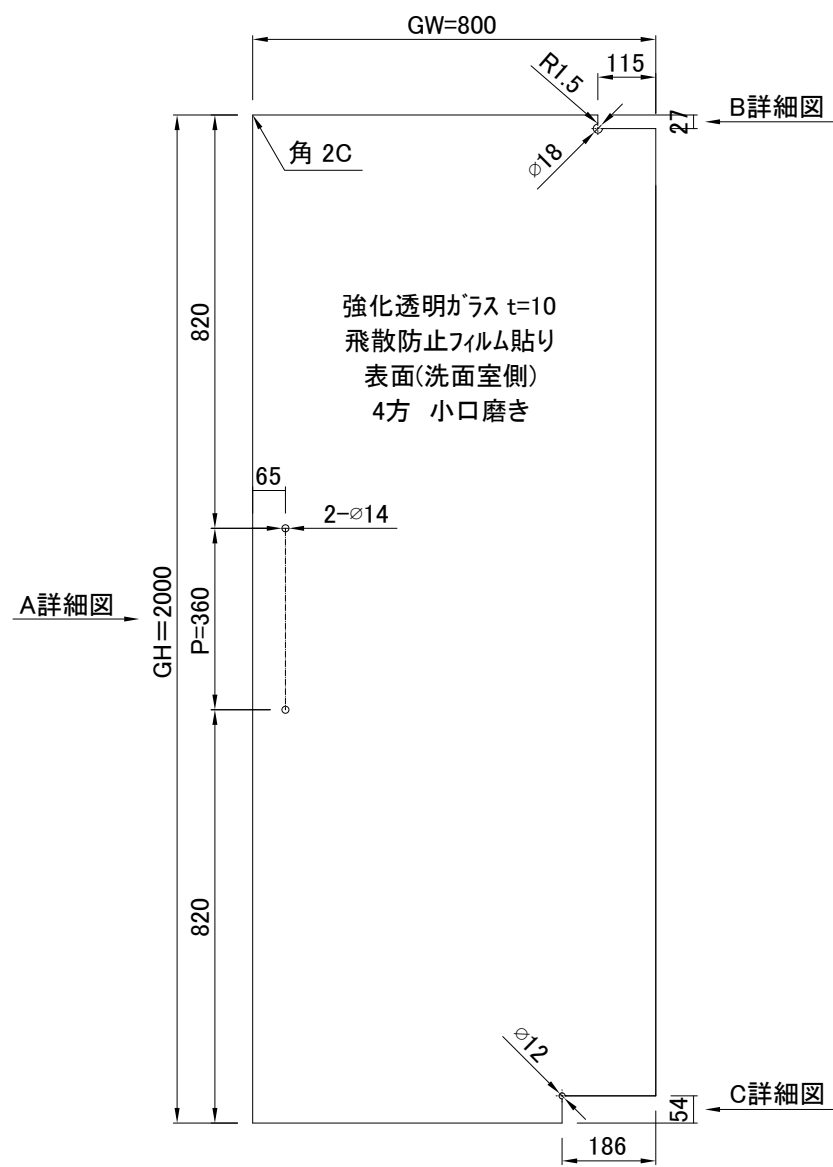

B詳細図  
ヒンジガラス加工図 S=1/3

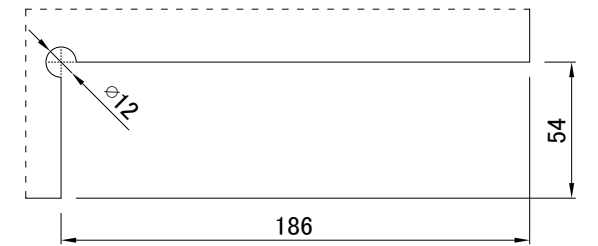

C詳細図  
ヒンジガラス加工図 S=1/3

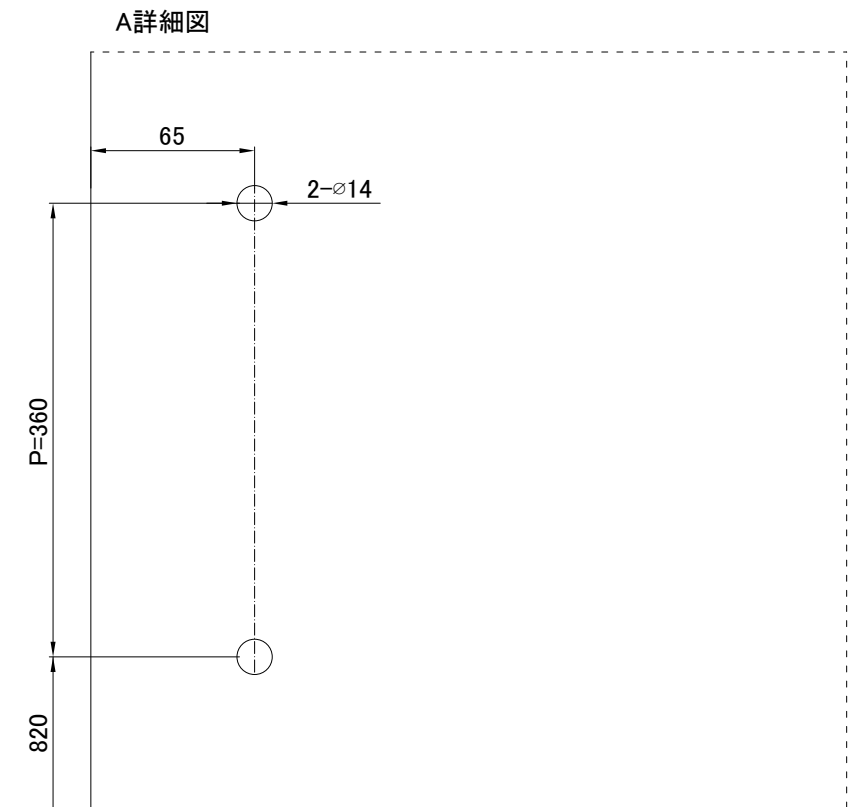

A詳細図